

非常感谢您购买 TAIKOLLER 产品，请在使用前，仔细阅读本说明书。

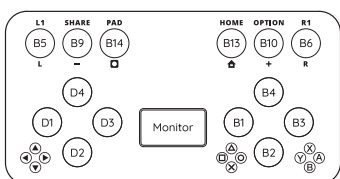

产品清单

- 本体 1
- 产品说明书 1
- USB A to C 线缆 1
- 支架（左侧） 1
- 支架（右侧） 1
- 支架螺丝 4

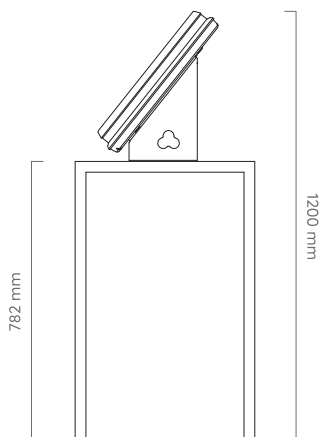

模式切换

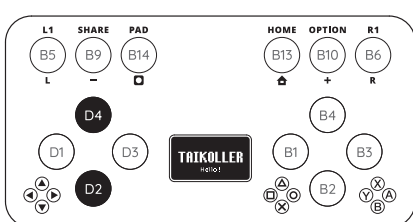

同时按下 ↑ ↓，保持 3 秒以上。
手柄的显示屏进入选择模式。

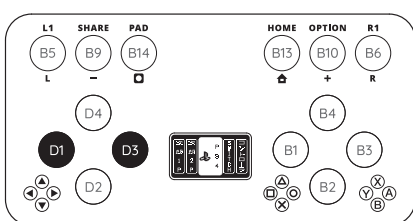

使用 ← 或 →，找到目标模式。

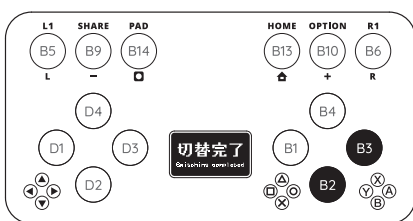

使用 X/B 或 O/A，确认切换模式。

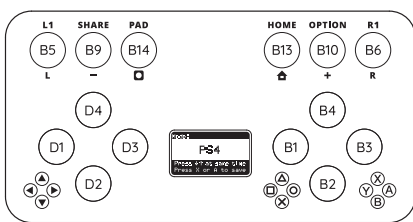

待机状态下，屏幕会显示当前模式。
提示信息：同时按下 ↑ ↓，进入切换模式的状态。按下 X/B 或 O/A，切换到对应的模式。

未来可能会增加更多功能，请关注 Twitter @GamoTwo。

TAIKOLLER Options

TAIKOLLER Options 提供了如下功能：

- ① 切换 TAIKOLLER 模式。
- ② 阈值调整，方便找到合适的灵敏度。
- ③ 调节在 PC 下的输出时间。
- ④ 自定义喜欢的屏幕图片。
- ⑤ 固件升级。



请访问 dj-dao.com/cn/support 进行下载、查阅使用说明。

连接

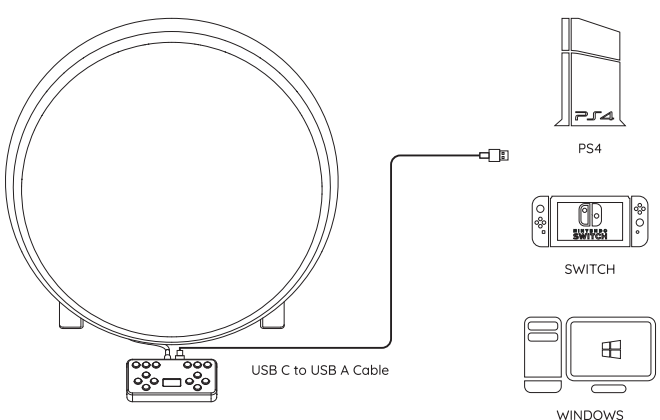

△ 注意！！

不建议使用 USB-HUB，如果必须使用，请使用具有独立供电的 USB-HUB。
建议 USB-C 线缆连接在电脑主板的 USB 接口。

△ 注意事项

- ※1. 如果设备工作不正常，请将 USB-C 线缆连接在 PC 的主板背后的 USB 接口，那里会提供足够的电流供应。
- ※2. 不建议使用 USB-HUB，如果必须使用，请使用具有独立供电的 USB-HUB。

最新的固件升级，请关注：dj-dao.com/cn/support

键值

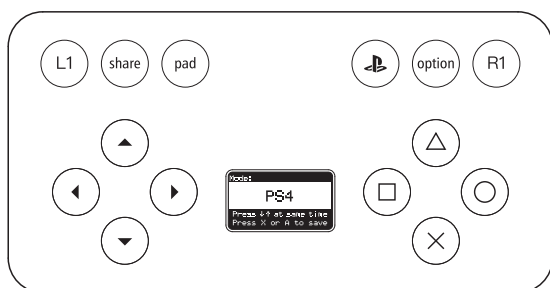

PS4 模式（默认模式）

- ① 接入 PS4 后，需要按下 L1 键，激活当前的控制器。
 - ② 游戏设定 - 操作类型 - タイプ4 (类型4)。
- * pad : Touch button

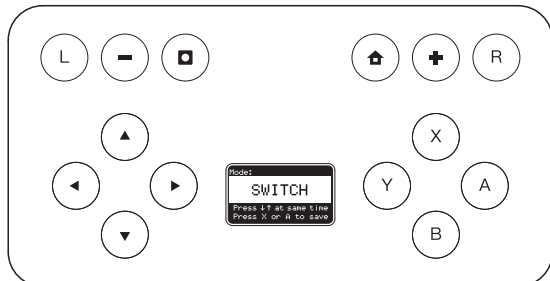
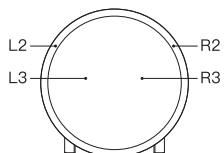

Switch 模式

- ① 需要开启 Pro 手柄的有线连接。
- ② 游戏设置 → 操作类型 → 类型4

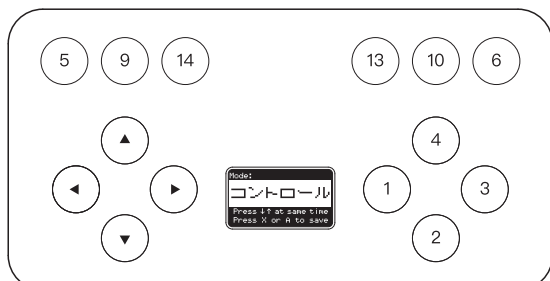
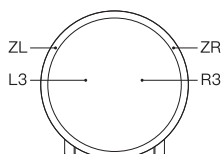

Controller 模式

建议对应 TJPlayer、Opentaiko 软件。

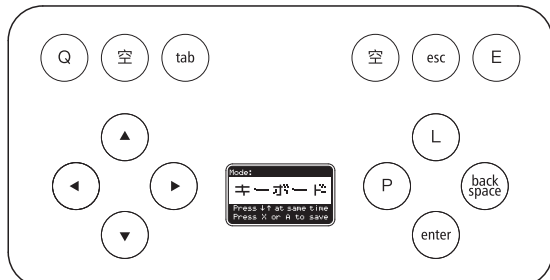
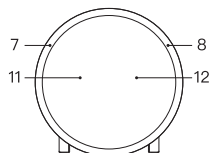

Keyboard 模式

- ① 建议对应，运行在 windows 上的 Xbox 版本 The Drum Master。
- ② 手柄上的按键值，对 windows 上的 The Drum Master 有优化。
- ③ 也可以对应任意支持键盘的游戏。

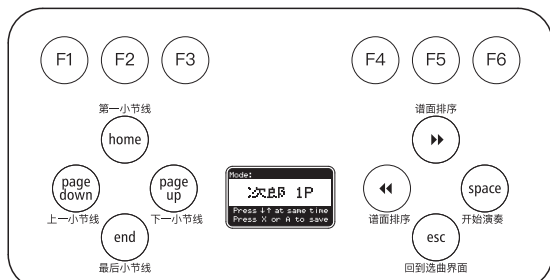
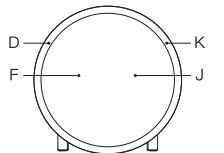

次郎1P 模式

- ① 将太鼓さん次郎、太鼓さん次郎2 常用功能映射在手柄的按键上。
- ② 1P 模式输出为 D, F, J, K。

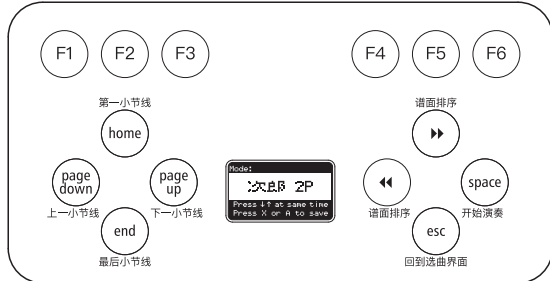
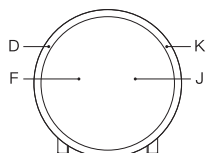

次郎2P 模式

- ① 将太鼓さん次郎、太鼓さん次郎2 常用功能映射在手柄的按键上。
- ② 2P 模式输出为 C, V, M, <。

